

DIFFUSORE AD EFFETTO ELICOIDALE

SUN. - SUN.C

FLOWER. - FLOWER.C

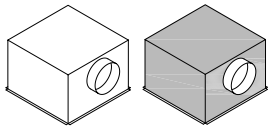

PL.DIF e PL.DIF.ISO

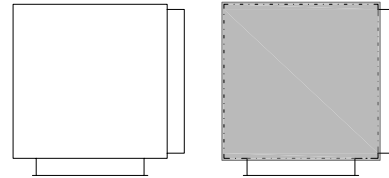

PL.RC e PL.RC.ISO

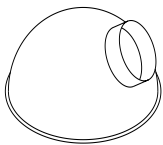

PL.IGLOO

PLENUM

PL.DIF e PL.DIF.ISO

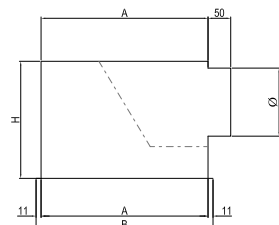

Camera di raccordo a forma quadrangolare in lamiera d'acciaio zincata con lamiera equalizzatrice e distributrice, barra centrale per il montaggio della parte frontale, attacco circolare o superiore con o senza serranda di taratura in lamiera forellinata.

| dimensioni | A | B | H | Φ |
|---------------|-----------|-----------|-----------|-----------|
| <i>mm</i> | <i>mm</i> | <i>mm</i> | <i>mm</i> | <i>mm</i> |
| 300 | 268 | 290 | 258 | 150 |
| 400 | 368 | 390 | 258 | 150 |
| 500 | 468 | 490 | 308 | 200 |
| 600 | 568 | 590 | 358 | 250 |
| 300 / 600x600 | 268 | 290 | 258 | 150 |
| 400 / 600x600 | 368 | 390 | 258 | 150 |
| 500 / 600x600 | 468 | 490 | 308 | 200 |

MATERIALE

Camera di raccordo a forma quadrangolare: acciaio zincato. Stesso materiale per gli accessori (serranda di taratura).

Lamiera equalizzatrice, barra centrale di montaggio: acciaio zincato.

Isolamento: pannelli autoadesivi in schiuma di polietilene, euroclasse di reazione al fuoco, secondo la norma UNI EN 13501-1:2009, B-s2, d0.

INSTALLAZIONE

Installazione in controsoffitto a pannelli

Installazione in campo libero

Installazione in controsoffitto

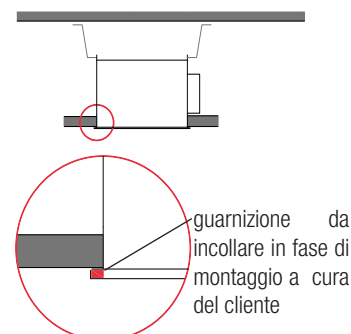
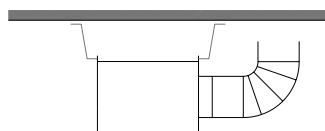
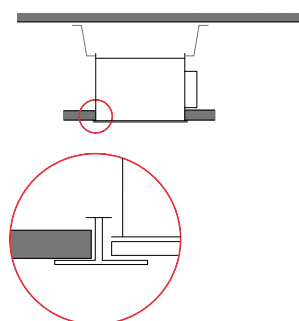

Per tutte e tre le tipologie di installazione accessori per la sospensione del plenum esclusi dalla fornitura

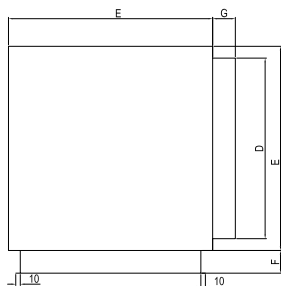
PL.RC e PL.RC.ISO

Plenum quadrangolare con lamiera equalizzatrice e distributrice e barra centrale per il montaggio della parte frontale. Attacco circolare laterale o superiore con o senza serranda di taratura forellinata. Eventuale isolamento esterno.

| diámetro | E | D | F | G |
|----------|-----|-----|----|----|
| mm | mm | mm | mm | mm |
| 125 | 150 | 123 | 50 | 50 |
| 160 | 180 | 158 | 50 | 50 |
| 200 | 250 | 198 | 50 | 50 |
| 250 | 300 | 248 | 50 | 50 |
| 315 | 350 | 313 | 50 | 50 |
| 355 | 400 | 353 | 50 | 50 |
| 400 | 450 | 398 | 50 | 50 |
| 450 | 500 | 448 | 50 | 50 |
| 500 | 550 | 498 | 50 | 50 |
| 550 | 600 | 548 | 50 | 50 |
| 600 | 650 | 598 | 50 | 50 |

MATERIALE

Camera di raccordo a forma quadrangolare: lamiera d'acciaio zincata. Stesso materiale per gli accessori (lamiera equalizzatrice, barra centrale di montaggio, serranda di taratura).

Isolamento: pannelli autoadesivi in schiuma di polietilene, euroclasse di reazione al fuoco secondo la norma UNI EN 13501-1:2009

B-s2, d0.

INSTALLAZIONE

Installazione in controsoffitto a pannelli

Installazione in campo libero

Installazione in controsoffitto

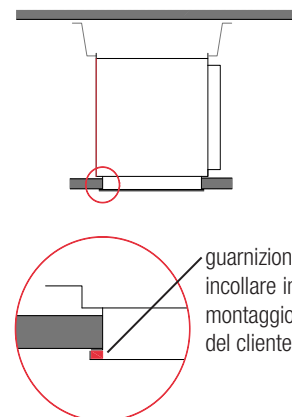
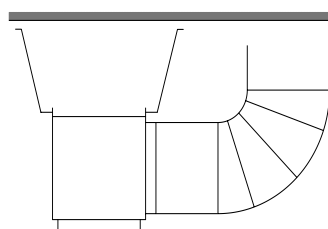
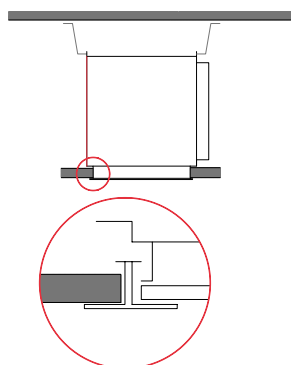

guarnizione da incollare in fase di montaggio a cura del cliente

Per tutte e tre le tipologie di installazione accessori per la sospensione del plenum esclusi dalla fornitura

PL.IGLOO

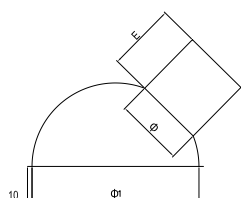

Plenum semisferico con attacco laterale inclinato con (o senza) lamiera equalizzatrice e distributrice e serranda di taratura. Dotato di 4 fori per il fissaggio della parte frontale circolare.

| diametro | Φ | Φ1 | E |
|----------|-----|-----|-----|
| mm | mm | mm | mm |
| 300 | 150 | 268 | 170 |
| 400 | 150 | 368 | 170 |
| 500 | 200 | 468 | 220 |
| 600 | 250 | 568 | 270 |

MATERIALE

Camera di raccordo semisferica: lamiera di alluminio tornita in lastra. Per gli accessori (lamiera equalizzatrice, serranda di taratura) e l'attacco laterale inclinato: lamiera di acciaio zincata.

INSTALLAZIONE

Installazione in campo libero

